

Die folgenden Funktionen sind in diesem PDF-Dokument verfügbar.



Schnelle Stichwortsuche

Geben Sie das Stichwort in das Suchfeld ein und klicken Sie auf die Suchschaltfläche



Schneller Sprung zwischen den Kapiteln

Klicken Sie im Inhaltsbereich auf den Titel eines bestimmten Kapitels, um zu diesem zu springen

*Für die Unterstützung der oben genannten Funktionen wird eine Software wie Adobe Reader benötigt.



W E E B I L L - S

Bedienungsanleitung

Inhalt

■ Lieferumfang	
Lieferumfang	1
■ Lernen Sie WEEBILL-S kennen	
Lernen Sie WEEBILL-S kennen	2
■ Vorbereitung und Akkuaufladung	
Informationen zum Ladegerät und den Akkus	3
Aufladevorgang	4
■ Montage und Ausbalancierung	
Stativ-Installation	5
Akkuintallation	6
Kamera-Installation	6
Kamerasteuerkabel anschließen	7
Balance-Anpassung	8
■ Verwendung	
Bedienelementbeschreibung	10
Beschreibung des Anzeigebildschirms	11
Beschreibung der Menüpunkte	13
Motordrehmomenteinstellung	15
Beschreibung der Betriebsmodi des Stabilisators	16
Manuelle Winkelsperre	18
■ App-Betrieb	
App herunterladen	19
So verbinden Sie den Stabilisator mit Ihrem Smartphone	19

Überblick über die Hauptfunktionen	19
■ Kalibrierung und Firmware-Aktualisierung	
Wann müssen Sie den Stabilisator kalibrieren?	20
Initialisierungsmethode	20
Sechsstufige Kalibrierung	21
Motorfeinabstimmung	23
Aktualisierung der Stabilisator-Firmware	23
■ Technische Daten zum Produkt	
■ Haftungsausschluss und Warnhinweise	
Symbole im Text	25
Warnhinweise	25
Sicherheitshinweise	26
■ Garantiebedingungen	
Garantiedauer	29
Diese Garantie gilt nicht für	29
Inanspruchnahme der Garantie	29
■ Kontaktkarte	



Scannen Sie den QR-Code, um Zugriff
auf zahlreiche Tutorials zu erhalten.

Lieferumfang

Die Verkaufsverpackung enthält folgende Artikel. Wenden Sie sich an ZHIYUN oder Ihren örtlichen Händler, falls etwas fehlen sollte.

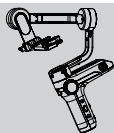

1 x WEEBILL-S Stabilisator

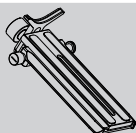

1 x Schnellwechselplatte



1 x Stativ

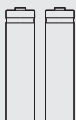

2 x 18650 Li-Ionen-Akkus

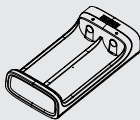

1 x 18650 Ladegerät

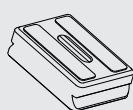

1 x Kamera-Grundplatte



3 x 1/4-20 Schraube



1 x ZW-Micro-002 Kamera-Steuerungskabel

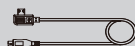

1 x ZW-Mini-002 Kamera-Steuerungskabel

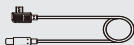

1 x LN-MBUC-B01 Kamera-Steuerungskabel

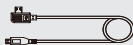

1 x ZW-Multi-002 Kamera-Steuerungskabel



1 x USB-Firmware-Upgrade-Kabel Typ C

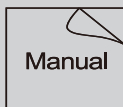

1 x Kurzanleitung

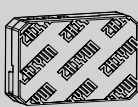

1 x Aufbewahrungskoffer

Lernen Sie WEEBILL-S kennen

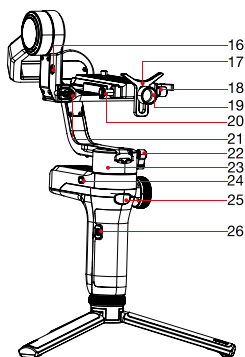
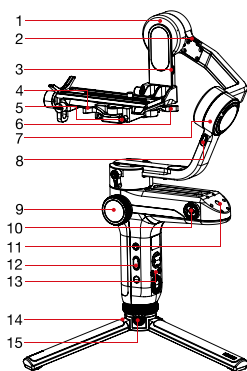

- | | |
|--|---|
| 1. Kippachsenmotor | 15. Verriegelungsschalter des Stativs |
| 2. Verriegelungsschalter der Neigungsachse | 16. Folgefokussteuerschnittstelle |
| 3. Kamerasteuerschnittstelle | 17. Objektivhalterung |
| 4. Verriegelung Schnellwechselplatte | 18. Schnellauslöser-Feststellschraube |
| 5. Sicherheitsverriegelung | 19. Feststellschraube der Objektivhalterung |
| 6. Rollenachsenverriegelung | 20. Entriegelungstaste der Schnellwechselplatte |
| 7. Rollachsenmotor | 21. Feststellschraube der Neigungsachse |
| 8. Verriegelungsschalter der Rollachse | 22. Feststellschraube der Schwenkachse |
| 9. Fokus- / Zoom-Einstellrad | 23. Schwenkachsenmotor |
| 10. 1/4" Gewinde mit Kronenrad | 24. Verriegelungsschalter der Schwenkachse |
| 11. 1/4-Zoll-Gewindebohrung | 25. Auslöser |
| 12. Seitliche Tasten (siehe „Beschreibung der Bedienelemente“) | 26. Anschluss für Firmware-Aktualisierung |
| 13. Bedienfeld (siehe „Beschreibung der Bedienelemente“) | |
| 14. Stativ | |

Wenn Sie WEEBILL-S zum ersten Mal verwenden, laden Sie die Akkus vollständig auf und aktivieren Sie sie mit dem im Lieferumfang enthaltenen Ladegerät, um die normale Verwendung des Produkts sicherzustellen.

Informationen zum Ladegerät und den Akkus

Technische Daten des Ladegerätes

Name: 18650*2 Li-Ion-Akkuladegerät

Modell: CH18650-2B

Eingang: 5 V=2000 mA

Ausgang: 4,2 V=2 x 800 mA

- Während des Ladevorgangs leuchtet die LED-Anzeige durchgehend rot.
- Bei vollständiger Ladung leuchtet die LED-Anzeige durchgehend blau.

Technische Daten der Akkus

Name: 18650 Lithium-Ionen-Akku

Modell: IMR 18650 MP

Kapazität: 2600 mAh

Spannung: 3,6 V

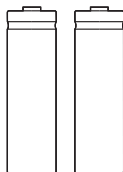
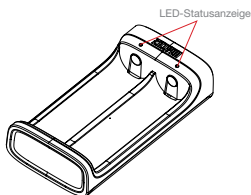

- ⚠️** ① Der Stabilisator ist mit Akkus mit hoher Energiedichte ausgestattet, die bei unsachgemäßer Verwendung und Lagerung zu Feuer, wirtschaftlichen Verlusten oder Verletzungen führen können. Lesen Sie vor Verwendung der Akkus sorgfältig den Haftungsausschluss und die Warnhinweise hierin sowie die Beschreibung auf dem Akkuetikett.
- ② Bitte verwenden Sie nur von ZHIYUN zur Verfügung gestellte oder zugelassene Akkus. ZHIYUN übernimmt keine Verantwortung für Explosionen, Feuer und/oder Unfälle aufgrund von Akkus von Drittanbietern.

Wenn die Akkus nicht verwendet werden, legen Sie sie unbedingt in das Akkufach der Verpackung oder in Plastikbehälter (der Aufbewahrungskoffer muss separat erworben werden).

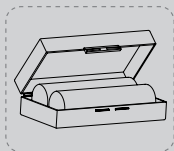
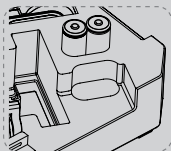

Aufladevorgang

1. Legen Sie Akkus richtig herum (Plus-/Minuspol) in das Ladegerät ein.
2. Schließen Sie das Ladegerät über das USB-C-Kabel an das Netzteil an.
3. Schließen Sie das Netzteil an einer Steckdose an, um mit dem Laden zu beginnen.

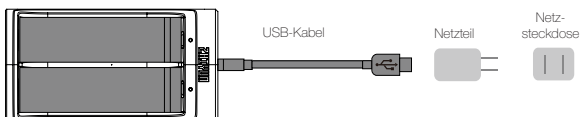

- 💡 ① Da jedes USB-Netzteil andere Spezifikationen aufweist, kann es vorkommen, dass das Laden der Akkus aufgrund einer unzureichenden Stromversorgung fehlschlägt (z. B. wenn der Adapter eine Stromstärke von unter 500 mA bereitstellt). Die Bedingungen können je nach verwendeten Ladegeräten variieren. Wir empfehlen, ein Netzteil mit höherer Stromkapazität zu verwenden.
- ② Die Akkus können nicht über den USB-Anschluss des Stabilisators aufgeladen werden.
- ⚠️ ① Verwenden Sie zur Akkuaufladung ein geeignetes Netzteil (5 V / ≥ 2000 mA); die Ladezeit hängt vom maximalen Eingangsstrom des Netzteils ab.
- ② Dieser Stabilisator wird standardmäßig mit zwei Hochentladungsraten-Akkus geliefert. Verwenden oder laden Sie nur von ZHIYUN bereitgestellte oder zugelassene Akkus.
- ③ Stellen Sie sicher, dass beide Akkus vollständig aufgeladen sind. Ist einer der beiden Akkus nicht ausreichend aufgeladen, kann dies dazu führen, dass sich der Stabilisator nicht mehr in Betrieb nehmen lässt.

Stativ-Installation

Halten Sie das Stativ bereit und befestigen Sie es an der 1/4" - 3/8" Gewindebohrung am Boden des Gimbal, dann klappen Sie das Stativ auf einer ebenen Fläche aus.

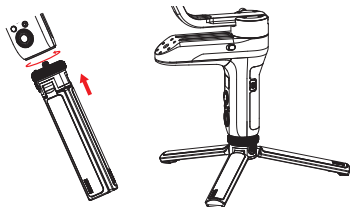

Sie können das Stativ auch auf der Unterseite des Akkufachs installieren, um den Sling-Modus aufzurufen.

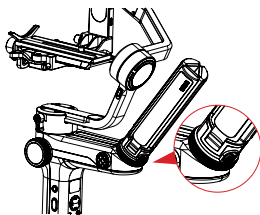

! Vergewissern Sie sich vor der Verwendung des Sling-Modus, dass sich der Verriegelungsschalter des Stativs in der Verriegelungsstellung befindet.

Akkuintallation

Ziehen Sie die Abdeckung des Akkufachs heraus und legen Sie zwei Lithium-Akkus ZHIYUN 18650 ein (beachten Sie die positive und negative Richtung).

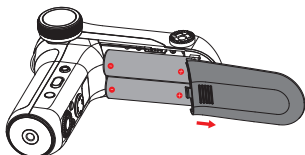

Kamera-Installation

 Alle Achsen des Gimbals sind mit einem eigenen Verriegelungsschalter ausgestattet. Diese sind Sie zur Verriegelung der Achsen vorgesehen und sollen für eine bequeme Anbringung der Kamera und Aufbewahrung des Stabilisators sorgen.

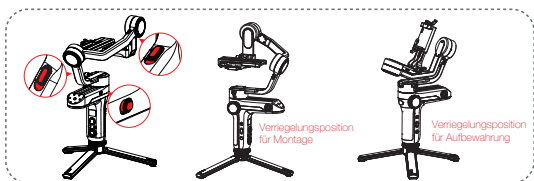

1. Nehmen Sie zunächst das Schnellwechsellplattenmodul heraus und drücken Sie die entsprechende Entriegelungstaste, um die Arca-Schnellwechsellplatte abzunehmen.
2. Montieren Sie die Kamera wie oben auf der Grundplatte, montieren Sie sie auf der Schnellauslöserplatte und ziehen Sie die 1/4"-Schraube unten fest.
3. Passen Sie die Objektivstütze auf der Schnellauslöserplatte an, um das Objektiv zu unterstützen und sicherzustellen, dass es stabil ist.
4. Montieren Sie die installierte Schnellauslöserplatte in das Schnellauslösermodul und installieren und verriegeln Sie das gesamte Modul am dreiachsigen Stabilisator.

- ① Stellen Sie vor der Montage der Kamera sicher, dass sie rechtzeitig vorbereitet ist. Nehmen Sie den Objektivdeckel ab und stellen Sie sicher, dass der Akku und die Speicherkarte der Kamera bereits eingesetzt sind.
- ② Sollte das Kameraobjektiv aufgrund seiner Größe einen zu geringen Abstand zur Schnellwechselplatte aufweisen, wird zusätzlich eine geeignete Trägerplatte benötigt. Sie können entscheiden, ob Sie die Unterlage entsprechend der tatsächlichen Situation installieren möchten.
- ③ In der Mitte der Schnellwechselplatte befindet sich ein 1/4"-Schraubenloch, in das Sie die 1/4"-Schraube schnell ein- oder ausschrauben können.

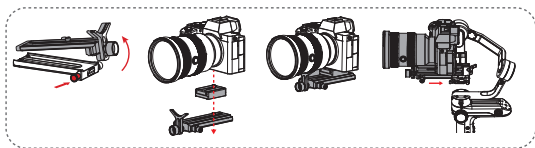

Kamerasteuerkabel anschließen

Schließen Sie jeweils ein Ende des Kamera-Steuerkabels an die Steuerschnittstelle der Kamera und des Stabilisators.

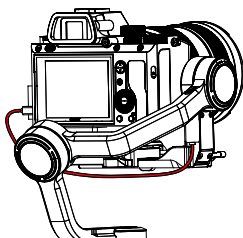

Bezeichnung des Steuerkabels	ZW-Micro-002	ZW-Mini-002	LN-MBUC-B01			ZW-MULTI-002	
Art des Anschlusses an der Kamera	Micro-USB	Mini-USB	Typ-C			Multi USB	
Hersteller & Modell der Kamera	Nikon	Canon		Panasonic	Nikon	Sony	
	D850	5D Mark IV	6D Mark II	EOS R	GH5	Z6	A7RM3
Foto	✓	✓	✓	✓	✓	✓	✓
Video	✓	✓	✓	✓	✓	✓	✓
Wechsel auf Echtzeitvorschau	✓	✓	✓	×	×	×	×
AV	✓	✓	✓	✓	✓	✓	×
TV	✓	✓	✓	✓	✓	✓	×
ISO	✓	✓	✓	✓	✓	✓	×
EV	✓	✓	✓	✓	✓	✓	×
Elektronische Fokussierung	✓	✓	✓	✓	×	×	×
Elektronischer Zoom	×	×	×	×	×	×	✓

- ① Die Kameramodelle in der Tabelle sind lediglich zu Referenzzwecken aufgeführt.
- ② Wenn Sie eine Sony-Kamera mit einem Steuerungskabel verwenden möchten, dann schalten Sie immer zuerst den Stabilisator und erst dann die Kamera ein. Stellen Sie außerdem sicher, dass der Akku der Kamera vollständig geladen ist. Mit einem motorisierten Objektiv steht Ihnen nun der optische Zoom und mit einem nicht motorisierten Objektiv der digitale Zoom zur Verfügung. Im Menü der Kamera können Sie die gewünschten Einstellungen vornehmen.
- ③ Die vollständige Kompatibilitätsliste sowohl für alle Kameramodelle als auch für den WEEBILL-S finden Sie auf der offiziellen Webseite von ZHIYUN unter www.zhiyun-tech.com.

Balance-Anpassung

- 💡 Um den Einstellungsvorgang zu vereinfachen, empfehlen wir, die drei Achsen des WEEBILL-S wie in der Kamera eingebaut zu sichern, anschließend die Achsen zu entriegeln und die Achsen einzeln einzustellen.
- Entriegeln Sie zunächst einmal die Neigungsachse und lösen Sie die Verriegelung der Schnellwechselplatte. Bewegen Sie die Kamera nun langsam nach vorne oder hinten, bis sie sich ohne Ihr Zutun, wie in der Abbildung unten, fast auf gleicher Höhe mit dem nach vorne zeigenden Objektiv befindetet. Verriegeln Sie die Schnellwechselplatte wieder, um den ersten Schritt der Ausbalancierung abzuschließen.

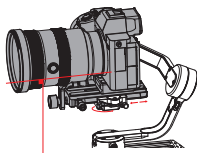

- Richten Sie nun das Objektiv nach oben aus, lösen Sie die Rändelschraube der Neigungsachse ein wenig und bewegen Sie die Kamera nach oben oder unten, bis sie wie nachfolgend dargestellt bei nach oben gerichtetem Objektiv regungslos bleibt (d. h. die Kamera bewegt sich nicht und verbleibt in senkrechter Position zum Boden). Beenden Sie diesen Schritt, indem Sie die Rändelschraube festziehen.

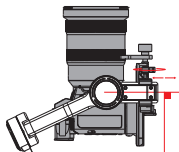

- Entriegeln Sie jetzt die Rollachse, lösen Sie die Verriegelung der Schnellwechselplatte und bewegen Sie die Kamera langsam nach links oder rechts, bis sie, wie in der Abbildung unten dargestellt, regungslos und in waagerechter Position zum Boden bleibt. Nach der Verriegelung der Rollachse ist auch dieser Schritt abgeschlossen.

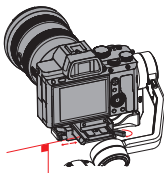

- Entriegeln Sie zu guter Letzt auch die Schwenkachse, lösen Sie die sich darauf befindliche Rändelschraube ein wenig und stellen Sie die Achse so ein, dass sie, wie nachstehend gezeigt, regungslos und in waagerechter Position zum Boden bleibt. Schließen Sie diesen Schritt ab, indem Sie die Rändelschraube festziehen.

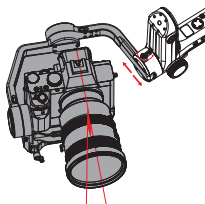

Bedienelementbeschreibung

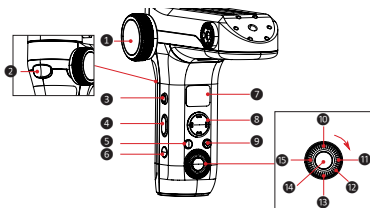
**1** Fokus- / Zoom-Einstellrad*

Das Einstellrad steuert standardmäßig den TransMount Servo-Zoom/Fokus-Regler. Den elektronisch gesteuerten Fokus können Sie bei Bedarf jederzeit im Menü auswählen.

2 Auslösetaste

- Halten Sie die Auslösetaste gedrückt, um bei unveränderter Standardeinstellung den Folgemodus aufzurufen, und lassen Sie sie wieder los, um in den vorherigen Modus zurückzukehren.
- Drücken Sie zweimal auf die Auslösetaste, um den Motor in die ursprüngliche Position zurückzusetzen (diese Option steht Ihnen im POV- und Vortex-Modus nicht zur Verfügung).
- Drücken Sie dreimal auf die Auslösetaste, um den Selfie-Modus aufzurufen (diese Option steht Ihnen im Sperr- und Vortex-Modus nicht zur Verfügung).

3 Funktionstaste [Fn]

Halten Sie die Fn-Taste gedrückt, um bei unveränderter Standardeinstellung den Go-Modus aufzurufen, und lassen Sie sie wieder los, um in den vorherigen Modus zurückzukehren.

4 Modusschalter

- Drücken Sie den Schalter nach oben, damit der Stabilisator in den Schwenkfolge-Modus (PF) wechselt.
- Drücken Sie den Schalter nach unten, damit der Stabilisator in den Spermodus (L) wechselt.

5 POV-Modus (POV)

- Drücken Sie einmal auf die POV-Taste, um den POV-Modus (Point of View) aufzurufen.
- Drücken Sie zweimal auf die POV-Taste, um den Vortex-Modus aufzurufen.
- Halten Sie die POV-Taste gedrückt, um den Stabilisator in den Standby-Modus zu versetzen bzw. diesen wieder zu verlassen.

6 Ein/Aus-Taste [⏻]

Halten Sie die Ein/Aus-Taste drei Sekunden lang gedrückt, um den Stabilisator ein- oder auszuschalten.

7 OLED-Display

Status des Stabilisators und Kameraparameter (siehe „Erläuterung der Displayanzeigen“).

8 Joystick

Vierwegeregulation der Kamera / des Objektivs am Stabilisator.

9 Video [●]

Zum Starten/Beenden der Videoaufnahme kurz drücken.

10 LV-Taste [LV]

- Drücken Sie einmal auf die LV-Taste, damit die Kamera die Echtzeitletztvorschau aufruft bzw. beendet.
- Drücken Sie zweimal auf die LV-Taste, um alle Tasten an der Vorderseite des Gimbal zu sperren, und drücken Sie erneut zweimal darauf, um die Tasten wieder zu entsperren.
- Drücken Sie dreimal, um die Bedientasten am Griff zu sperren, und zweimal , um die Sperre aufzuheben.

11 Rechts [▶]

- Zur Navigation zur nächsten Option am Hauptbildschirm einmal drücken.
- Bei Sony-Kameras lässt sich hierüber der elektronische Zoom steuern.
- Zum Bestätigen der Auswahl am Menübildschirm einmal drücken.

12 Wählen

- Regler am Hauptbildschirm zur Anpassung der Kameraparameter drehen.
- Regler am Menübildschirm zum Wechseln zwischen Optionen drehen.

13 Menü [•••]

Drücken Sie einmal auf die Menü-Taste, um den Menübildschirm aufzurufen bzw. diesen wieder zu verlassen.

14 Auslöser

- Drücken Sie den Auslöser zur Hälfte durch, um den Autofokus zu aktivieren.
- Drücken Sie den Auslöser ganz durch, um eine Aufnahme anzufertigen.

15 Links [◀]

- Drücken Sie im Hauptbildschirm einmal darauf, um zur vorherigen Option zu gelangen.
- Bei Sony-Kameras lässt sich hierüber der elektronische Zoom steuern.
- Drücken Sie im Menübildschirm einmal darauf, um zum vorherigen Bildschirm zurückzukehren.

*Informationen zum Montageverfahren des TransMount Servo-Zoom/Fokus-Reglers finden Sie in der den Regler erklärenden Anleitung.

- ① Stützen Sie die Kamera beim Einschalten des Stabilisators ein wenig, um eine plötzliche Drehung des Gimbals und möglicherweise daraus resultierende Schäden an der Kamera zu vermeiden.
- ② Halten Sie den Griff beim Einschalten des Stabilisators möglichst ruhig. Erschütterungen während des Einschaltens können dazu führen, dass sich der Stabilisator gar nicht erst in Betrieb nehmen lässt.

Beschreibung des Anzeigebildschirms



Parametereinstellungen
der Kamera nicht
verfügbar



Parametereinstellungen der
Kamera verfügbar



Verbindung mit einer
Sony-Kamera

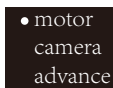

Menübildschirm



Achse verriegelt



Standby-Modus



Tastensperre



Symbolbeschreibung

	Die Kamera ist mit dem Stabilisator verbunden.
	Videomodus
	Fotomodus
	Der Stabilisator lädt den Akku der Sony-Kamera auf (wählen Sie dafür im Menü der Kamera „Sony“ und anschließend „Ein“).
	Akkustand (Stabilisator)
	Bei verriegelter Achse erscheint dieses Symbol und der Stabilisator stößt einen Signalton aus (entriegeln Sie die Achse und halten Sie die POV-Taste gedrückt, um den Betrieb fortzusetzen).
	Der Stabilisator befindet sich im Standby-Modus.
key lock	Die Tasten sind gesperrt und die Parametereinstellungen der Kamera sind nicht verfügbar.
	Die Tasten sind gesperrt und die Parametereinstellungen der Kamera sind verfügbar.
PF	Schwenkfolgemodus
L	Verriegelungsmodus
POV	Blickwinkelmodus
V	Vortex-Modus
F	Folgemodus
GO	Go-Modus
AV	Blendenwert
TV	Verschlusszeitwert
ISO	ISO
	EV

Beschreibung der Menüpunkte

Motordrehmoment- teinstellung	Automatisch		
	Niveau	Niedriges Drehmoment	
		Mittleres Drehmoment	
		Hohes Drehmoment	
	Benutzerdefiniert	Neigungsachse	
		Längsachse	
Schwenkachse			
Kamera	Schließen (Benutzeroberfläche schließen/verlassen)		
	Canon		
	Nikon		
	Sony	Aus (Aufladen deaktiviert)	
		Ein (Aufladen aktiviert)	
	Panasonic		
	CCS		
	fuji (FUJIFILM)		
	olympus		
	zcam		
	bmpcc		
sigma			
Parametereinstellungen des Stabilisators	Geschwindigkeit	Geschwindigkeit der Steuerung mit Joystick	Neigungsachse
			Längsachse
			Schwenkachse
		Geschwindigkeit des Motors bei der Folgebewegung	Neigungsachse
			Längsachse
			Schwenkachse
	Gleichmäßigkeit	Neigungsachse	
		Längsachse	
		Schwenkachse	
	Totzone	Neigungsachse	
		Längsachse	
		Schwenkachse	
	Standard (Werkseinstellungen wiederherstellen)	Ja	
Nein			

Einstellrad (Einstellung des Einstellrades)	Empfindlichkeit (Empfindlichkeit des Einstellrades)	Niedrig	
		Mittel	
		Hoch	
	AB-Position*	Max	Stellen Sie die aktuelle Radposition als A-Punkt ein
			Stellen Sie die aktuelle Radposition als B-Punkt ein
			AB-Punkte löschen
		Lite	Stellen Sie die aktuelle Radposition als A-Punkt ein
			Stellen Sie die aktuelle Radposition als B-Punkt ein
			AB-Punkte löschen
	Funktion (Funktionen des Einstellrades)	M-Fokus (TransMount Servo-Zoom/Fokus-Regler)	
E-Fokus (Elektronischer Zoom/Fokus)			
Aus (Einstellrad am Griff deaktivieren)			
Umkehrung (Steuerung des Einstellrades umkehren)	aus		
	ein		
Joystick-Einstellung	Umkehrung (Steuerung des Joysticks umkehren)	Joystick (Steuerung nach oben/ unten)	aus
			ein
	Joystick (Steuerung nach links/ rechts)	aus	
		ein	
Kalibrierung (Kalibrierungseinstellungen)	Ja (Sechs-Seiten-Kalibrierung einleiten)		
	Nein (Kalibrierungseinstellungen verlassen)		
Winkel (Feinabstimmung auf Motorwinkel)	Neigen (Feineinstellung des Neigungsachsenmotors)		
	Rollen (Feineinstellung des Rollachsenmotors)		
Tasten (Anpassung)	Auslösetaste	Gedrückt halten (Taste gedrückt halten, um in den Modus zu gelangen)	
		Kurz drücken (Taste einmal drücken, um in den Modus zu gelangen)	
	Fn	Gedrückt halten (Taste gedrückt halten, um in den Modus zu gelangen)	
		Kurz drücken (Taste einmal drücken, um in den Modus zu gelangen)	
Info	Informationen zu Firmware-Versionen, Modell des Stabilisators und Bluetooth-Name		

 AB-Punkteinstellungen sind nur verfügbar, wenn der ZHIYUN Servo-Folgefokus richtig angeschlossen ist.

Motordrehmomenteinstellung

Das Motordrehmoment des Stabilisators muss um 3 Stufen eingestellt werden, um sich für die optimale Leistung an die jeweilige Kamera und das verwendete Objektiv anzupassen.

Automatische Motordrehmomenteinstellung: Bei der automatischen Motordrehmomenteinstellung stimmt der Stabilisator das Motordrehmoment auf das Gesamtgewicht, das sich aus der Kamera und dem Objektiv ergibt, ab.

Vorgehensweise: Drücken Sie einmal die Menü-Taste und drehen Sie das Einstellrad auf „Motor“. Drehen Sie dann das Einstellrad auf „Automatisch“ und drücken Sie auf dessen rechte Seite, um die Auswahl zu bestätigen. Der Stabilisator leitet nun die automatische Motordrehmomenteinstellung ein. Halten Sie währenddessen den Stabilisator solange ruhig, bis dieser kurz vibriert und ein „√“ auf dem Display angezeigt wird. Die automatische Motordrehmomenteinstellung ist nun erfolgreich abgeschlossen.

Benutzerdefinierte Motordrehmomenteinstellung: Stellen Sie ein Motordrehmoment ein, das für Ihre Kombination aus Kamera und Objektiv optimal geeignet ist. Ein zu hoch eingestelltes Motordrehmoment führt zu einer Vibration des Stabilisators, während ein zu niedrig eingestelltes Motordrehmoment die Stabilisierungsfähigkeit des Gimbals beeinträchtigt.

Vorgehensweise: Drücken Sie einmal die Menü-Taste und drehen Sie das Einstellrad auf „Motor“. Drehen Sie dann das Einstellrad auf „Benutzerdefiniert“ und drücken Sie auf dessen rechte Seite, um die Auswahl zu bestätigen. Drücken Sie anschließend erneut rechts auf das Einstellrad, um erst die gewünschte Achse auszuwählen und im Anschluss die dazugehörigen Parameter anzupassen. Drücken Sie nun auf die linke Seite des Rades, damit der Stabilisator die vorgenommenen Anpassungen speichert. Daraufhin erscheint ein „√“ auf dem Display, das Sie darauf hinweist, dass die Parametereinstellung abgeschlossen ist.

- ① Achten Sie bei der Durchführung der automatischen Motordrehmomenteinstellung darauf, dass die drei Achsen entriegelt sind und der Stabilisator in aufrechter Position auf einer ebenen Fläche steht.
- ② Wird der Stabilisator mit einer anderen Kamera bestückt oder wird ein anderes Objektiv an der Kamera befestigt, so ist eine erneute Ausbalancierung mit dem Gimbal durchzuführen und die Motordrehmomenteinstellungen wie oben beschrieben entsprechend anzupassen.

Beschreibung der Betriebsmodi des Stabilisators

 Motoren, die rot eingekreist sind, bewegen sich automatisch mit dem Stabilisator, während Motoren, die grau eingekreist sind, blockiert sind, anstatt sich mit dem Stabilisator zu bewegen.

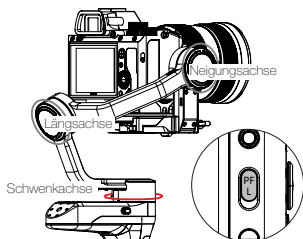

Schwenkfolgemodus (PF): Drücken Sie den PF / L-Modusschalter

Die Kamera schwenkt entsprechend der Bewegung des Stabilisators nach links/rechts, während Neigungs- und Längsachse blockiert werden. Drücken Sie zur manuellen Steuerung der Schwenkachse den Joystick nach oben/unten.

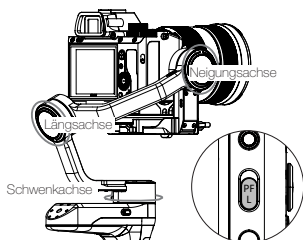

Verriegelungsmodus (L): Drücken Sie den PF / L-Modusschalter

Dieser Modus blockiert die Bewegung aller drei Achsen, damit die Kamera in einer Aufnahmeorientierung fixiert wird. Sie können Neigungs- und Schwenkachse manuell steuern, indem Sie den Joystick nach oben/unten und links/rechts drücken.

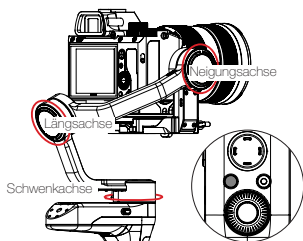

Blickwinkelmodus (POV): Drücken Sie einmal die POV-Modustaste

In diesem Modus können sich alle drei Motoren um 360° drehen und der Bewegung des Stabilisators uneingeschränkt folgen.

Vortex-Modus: Drücken Sie zweimal die POV-Modustaste

Die Kamera neigt sich um 90 ° und schwenkt, um der Bewegung des Griffs unbegrenzt um 360° zu folgen, während die Rollachse gesperrt ist. Drücken Sie den Joystick nach rechts/links, um die Schwenkachse manuell zu steuern.

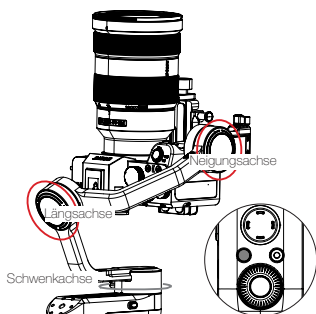

Verfolgungsmodus: Drücken Sie zweimal auf die sich an der Rückseite befindliche Auslösetaste, um den Verfolgungsmodus zu aktivieren.

Die Kamera wird entsprechend der Bewegung des Stabilisators geschwenkt und geneigt. Drücken Sie den Joystick nach rechts/links, um den Drehwinkel der Rollachse manuell zu steuern.

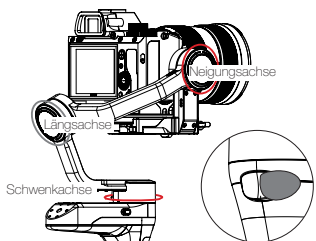

Go-Modus: Drücken Sie die Fn-Taste, um den Go-Modus zu aktivieren.

Die Kamera schwenkt nach links / rechts und neigt sich nach der Bewegung des Stabilisators mit schnellerer Geschwindigkeit nach oben / unten, während die Rollachse gesperrt ist.

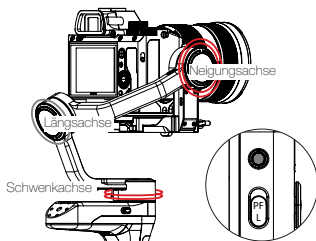

Sling-Modus

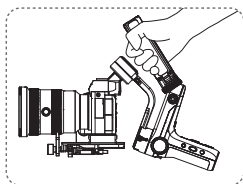

Aufrechter Modus

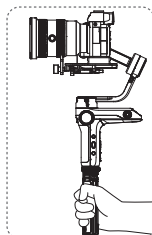

! Vergewissern Sie sich vor der Verwendung des Sling-Modus, dass sich der Verriegelungsschalter des Stativs in der Verriegelungsstellung befindet.

Manuelle Winkelsperre

Im Schwenk- und Verriegelungsmodus können Sie die Kamera manuell in einen bestimmten Winkel drehen, dann den Griff lösen und die Kameraposition wird fixiert. Im Schwenkfolgemodus können Sie den Winkel der Schwenkachse manuell einstellen. Im Verriegelungsmodus können Sie den Winkel der Schwenk- und Neigeachse manuell einstellen.

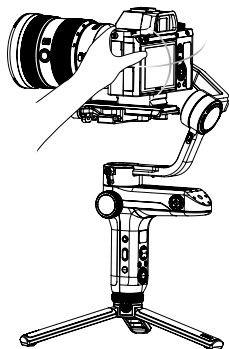

App herunterladen



Scannen Sie den linken QR-Code (Android 5.0 und höher, IOS 9.0 und höher) oder suchen Sie „ZY Play“ direkt im App Store, um „ZY Play“ herunterzuladen.

- ① Zusammen mit der für WEEBILL-S entwickelten App „ZY Play“ können Sie verschiedene Funktionen besser nutzen.
- ② Die ZHIYUN-App wird in regelmäßigen Abständen und ohne vorherige Ankündigung aktualisiert.

So verbinden Sie den Stabilisator mit Ihrem Smartphone

1. Schalten Sie zunächst einmal den Stabilisator ein und verbinden Sie ihn über das Kamera-Steuerungskabel mit Ihrer Kamera. Aktivieren Sie nun die Bluetooth-Funktion Ihres Smartphones.
2. Öffnen Sie jetzt die „ZY Play“-Anwendung und navigieren Sie zur Produktseite des WEEBILL-S. Tippen Sie anschließend auf „Verbinden“, um nach Auswahl des entsprechenden Bluetooth-Namens eine Verbindung mit dem Stabilisator herzustellen. (Den Bluetooth-Namen des Stabilisators finden Sie entweder als USER-ID: XXXX auf der Unterseite der Schnellwechsellatte oder durch Aufrufen des Menübildschirms und Auswahl des Menüpunkts „Info“.)

Überblick über die Hauptfunktionen



Wann müssen Sie den Stabilisator kalibrieren?

Bitte kalibrieren Sie den Stabilisator bei Bedarf.

Grund für die Kalibrierung	Wie kalibrieren?
<ol style="list-style-type: none"> 1. Nach dem Startvorgang liegt eine leichte Abweichung des Kippwinkels der Kamera in ausgeglichener Position vor. 2. Nach dem Startvorgang liegt eine leichte Abweichung des Rollwinkels der Kamera in ausgeglichener Position vor. 3. Während der Stabilisator stillsteht, wird der Winkel regelmäßig geringfügig korrigiert, wenn sich die Kamera in ausgeglichener Position befindet. 	Stabilisator initialisieren
<ol style="list-style-type: none"> 1. Nach der Initialisierung des Stabilisators wird eine leichte Abweichung in der ausgeglichenen Position festgestellt. 2. Der Stabilisator wurde lange Zeit nicht verwendet. 3. Der Stabilisator ist während des Betriebs erheblichen Temperaturschwankungen ausgesetzt. 	Sechsstufige Kalibrierung
Nach der Initialisierung und der sechsstufigen Kalibrierung des Stabilisators kann der Neigungs- oder Rollwinkel der Kamera in waagerechter Position geringfügig abweichen.	Motorkraft abstimmen

Initialisierungsmethode

1. Legen Sie die Akkus richtig ein.
2. Halten Sie die Kamera-Montageplatte mit einer Hand, und drücken Sie die Ein / Aus-Taste, um den Stabilisator zu starten. Halten Sie die POV-Modustaste gedrückt, um in den Standby-Modus zu wechseln, und halten Sie die Kamera-Montageplatte während des gesamten Vorgangs im Falle eines Startfehlers.
3. Stellen Sie den Stabilisator auf eine ebene Fläche und warten Sie etwa 30 Sekunden. Der Stabilisator wird dann automatisch initialisiert.

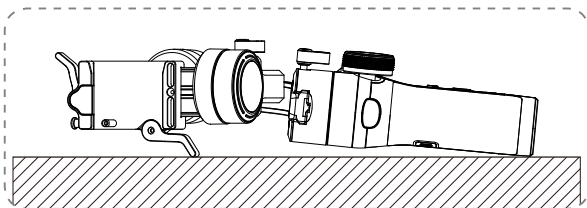

Sechsstufige Kalibrierung

1. Sechs-Seiten-Kalibrierung über „ZY Play“:

Verbinden Sie den Stabilisator gemäß des im Abschnitt „App-Betrieb“ beschriebenen Verfahrens mit der App, navigieren Sie zum Punkt „Kalibrierung“ und folgen Sie den Anweisungen zur Durchführung der Sechs-Seiten-Kalibrierung.

2. Sechs-Seiten-Kalibrierung über „Zhiyun Gimbal-Werkzeuge“:

Schalten Sie den Stabilisator ein und versetzen Sie ihn in den Standby-Modus. Stellen Sie nun mit Hilfe eines USB-C-Kabels eine Verbindung zwischen dem USB-Anschluss des Stabilisators und dem eines Computers her. Öffnen Sie dann das Programm „Zhiyun Gimbal-Werkzeuge“, klicken Sie oben auf „Öffnen“ und anschließend unten auf „Kalibrierung“. Folgen Sie jetzt nur noch den eingeblendeten Anweisungen, um das Kalibrierverfahren ordnungsgemäß durchzuführen. Ist die Kalibrierung erfolgreich abgeschlossen, erscheint ein „√“ auf dem Display.

3. Sechsstufige Kalibrierung über OLED-Display-Anleitung

Schalten Sie den Stabilisator ein und rufen Sie den Standby-Modus auf. Drücken Sie dann auf Menü und drehen Sie den Regler auf die Option „Kalibrierung“. Drücken Sie nun einmal auf die rechte Seite des Einstellrades, um die Auswahl zu bestätigen, und dann noch einmal auf „Ja“, um die Kalibrierung einzuleiten. Führen Sie anschließend nacheinander die Schritte aus, die Ihnen auf dem Display des Stabilisators eingeblendet werden. Ist die Kalibrierung erfolgreich abgeschlossen, erscheint ein „√“ auf dem Display.

- 💡 ① Für die Sechs-Seiten-Kalibrierung sind die nachstehend aufgeführten Schritte zu befolgen. Starten Sie den Stabilisator nach Abschluss der Kalibrierung noch einmal neu.
- ② In einfachen Worten bedeutet die Sechs-Seiten-Kalibrierung nichts anderes, als dass alle sechs Seiten der Telefonhalterung senkrecht auf eine ebene Fläche ausgerichtet werden.

SCHRITT 1

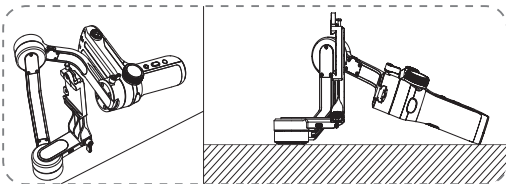

SCHRITT 2

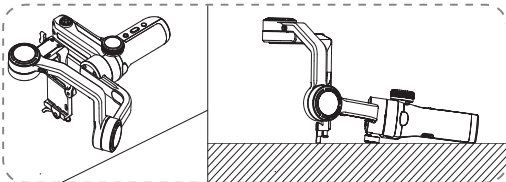

SCHRITT 3

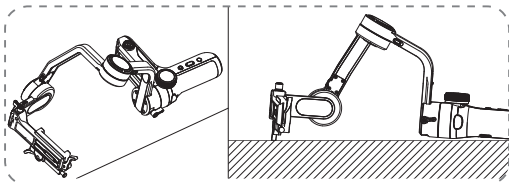

SCHRITT 4

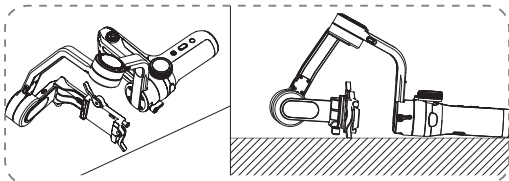

SCHRITT 5

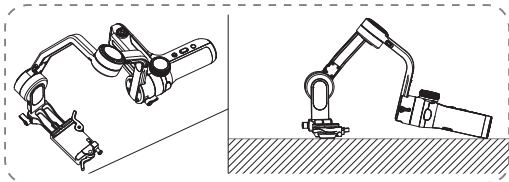

SCHRITT 6

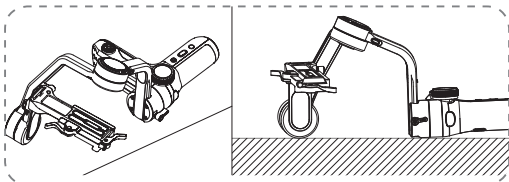

Motorfeinabstimmung

Verbinden Sie den Stabilisator gemäß des im Abschnitt „App-Betrieb“ beschriebenen Verfahrens mit der App, rufen Sie die Einstellungen auf und wählen Sie den Menüpunkt „Motorkalibrierung“. Stellen Sie dann den Feineinstellungswert der Neigungsachse und der Rollachse so ein, dass er den aktuellen Anforderungen entspricht.

Aktualisierung der Stabilisator-Firmware

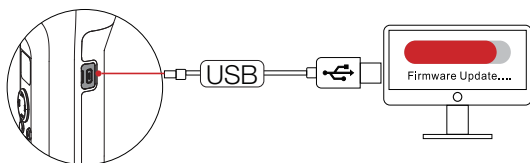

Möglichkeit 1: Stellen Sie zur Durchführung der Firmware-Aktualisierung und Online-Kalibrierung zunächst einmal mit Hilfe des USB-C-Kabels eine Verbindung zwischen dem USB-Anschluss des Stabilisators und dem eines Computers her.

1. Rufen Sie dann über die URL-Adresse www.zhiyun-tech.com die offizielle Website von ZHIYUN auf. Klicken Sie dort auf die Schaltfläche „Download“. Suchen Sie nach dem für Ihr System benötigten USB-Treiber und der aktuellsten Firmware-Version für Ihr Stabilisatormodell und laden Sie beide Dateien herunter (Für Mac und Win10 ist das Herunterladen des USB-Treibers nicht erforderlich.).
2. Installieren Sie anschließend den soeben heruntergeladenen Treiber.
3. Schalten Sie nun den Stabilisator ein und versetzen Sie ihn in den Standby-Modus.
4. Öffnen Sie dann das Programm „Zhiyun Gimbal-Werkzeuge“ und befolgen Sie die zur Firmware-Aktualisierung aufgeführten Schritte, um den Vorgang abzuschließen.

Möglichkeit 2: Alternativ können Sie die Aktualisierung der Firmware auch über die ZY-App durchführen. Verbinden Sie dazu zunächst einmal den Stabilisator gemäß des im Abschnitt „App-Betrieb“ beschriebenen Verfahrens mit der App. Sollte eine entsprechende Aufforderung zur Aktualisierung der Firmware eingeblendet werden, dann tippen Sie darauf, um den Vorgang zu starten.

Vergewissern Sie sich vor dem Aktualisieren der Firmware stets, dass sowohl die Akkukapazität des Stabilisators als auch die des Telefons mehr als 50 % beträgt. Die App darf während des Aktualisierungsvorgangs weder geschlossen noch im Hintergrund ausgeführt werden. Achten Sie zudem auf die in der App eingeblendeten Meldungen und Eingabeaufforderungen.

Produktmodell: CR110

	Min.	Standard	Max.	Anmerkung
Betriebsspannung	6,8 V	-	8,4 V	
Betriebsstrom	250 mA	-	3000 mA	
Ausgangsspannung (Micro-USB- Anschluss)	-	5 V	-	
Ausgangsstrom (Micro-USB- Anschluss)	-	1000 mA	-	
Mechanischer Neigungsbereich	-132°	314°	+182°	
Mechanischer Rollbereich	-67°	314°	+247°	
Mechanischer Schwenkbereich	-	360°	-	
Betriebstemperatur	-10 °C	25 °C	45 °C	
Akkukapazität	Jeweils 2600 mAh		Zwei 18650 Li-Ion-Akkus	
Laufzeit der Akkus	-	12 Std.	14 Std.	Labordaten 1
Ladezeit	-	2,5 Std.	-	Labordaten 2
Stabilisatorgewicht	-	≈ 895g	-	
Gewicht der Schnellwechselplatte	-	≈ 120g	-	
Batteriegewicht	-	≈ 95g	-	
Stativgewicht	-	≈ 180g	-	
Bluetooth	Bluetooth 5.0			

„Labordaten 1“ Die 12-stündige Betriebszeit wurde in einem ausführlichen Testverfahren ermittelt, während dessen der Stabilisator mit einer optimal ausbalancierten Kombination aus ILCE-7RM3-Kamera und Vario-Tessar T* FE 24-70 mm F4 ZA OSS-Objektiv versehen war. Die Umgebungstemperatur beträgt 25° und wird während der Testsitzung stillgelegt.

„Labordaten 2“ Dieser Test wurde bei einer vorgegebenen Umgebungstemperatur von 25 ° C und unter Verwendung eines Netzteils mit einer Nennspannung von 5 V und einer Nennstromstärke von 2 A durchgeführt. Die tatsächliche Ladedauer hängt jedoch stets auch von den Umgebungsbedingungen ab.

Alle Daten in dieser Bedienungsanleitung wurden durch interne Versuche der Labore von ZHIYUN ermittelt. Beachten Sie, dass die gesammelten Daten je nach Testumgebung bis zu einem gewissen Grad voneinander abweichen können. Maßgeblich sind stets die Werte, die sich aus Ihrer tatsächlichen Nutzung des WEBBILL-S ergeben.

Vielen Dank, dass Sie sich für den Kauf des ZHIYUN WEEBILL-S entschieden haben. Die hierin enthaltenen Informationen betreffen neben Ihrer Sicherheit auch Ihre legitimen Rechte und Pflichten. Bitte lesen Sie diese Anleitung aufmerksam durch, um eine korrekte Konfiguration vor der Verwendung zu gewährleisten. Falls Sie die Anleitungen und Warnhinweise hier nicht lesen und befolgen, drohen Ihnen und unbeteiligten Dritten schwere Verletzungen sowie Geräte- und andere Sachschäden. Guilin Zhishen Information Technology Co., Ltd behält sich sämtliche Rechte bezüglich der Auslegung der vorliegenden Bedienungsanleitung und sonstiger Unterlagen, die auf irgendeine Weise mit WEEBILL-S im Zusammenhang stehen, vor. Die darin enthaltenen Informationen können jederzeit und ohne vorherige Ankündigung geändert werden. Bitte besuchen Sie www.Zhiyun-tech.com, um die neuesten Produktdaten zu erhalten.

Durch Verwendung dieses Produktes zeigen Sie an, dass Sie diese Bedienungsanleitung sorgfältig gelesen haben, verstehen und der Einhaltung der Bedingungen hierin zustimmen. Sie stimmen zu, dass Sie allein für Ihr eigenes Verhalten bei Verwendung dieses Produktes sowie für jegliche Konsequenzen daraus verantwortlich sind. Sie stimmen zu, dieses Produkt nur für angemessene Zwecke und in Übereinstimmung mit allen Bedingungen, Sicherheitshinweisen, Methoden, Richtlinien und Leitlinien, die ZHIYUN zugänglich gemacht hat oder machen könnte, zu verwenden.

ZHIYUN übernimmt keine Haftung für Schäden, Verletzungen und jegliche rechtliche Verantwortung, die direkt oder indirekt aus der Nutzung dieses Produktes hervorgehen. Nutzer müssen sichere und gesetzmäßige Verfahren, unter anderem, einschließlich der hierin aufgeführten Verfahren, einhalten.

ZHIYUN™ ist die Marke von Guilin Zhishen Information Technology Co., Ltd. (nachfolgend „ZHIYUN“ oder „ZHIYUN TECH“ genannt) und deren Tochtergesellschaften. Alle hier genannten Produktnamen oder Marken sind Marken oder eingetragene Marken ihrer jeweiligen Inhaber.

Symbole im Text

Legende:  Hinweise und Tipps  Wichtig

Warnhinweise

Lesen Sie die GESAMTE Bedienungsanleitung, um sich vor Inbetriebnahme mit den Merkmalen dieses Produktes vertraut zu machen. Falls das Produkt nicht richtig bedient wird, kann es beschädigt werden, Sachschäden oder ernsthafte Verletzungen verursachen. Dies ist ein hochentwickeltes Produkt. Es muss sorgfältig und vernünftig bedient werden und erfordert grundlegende mechanische Fähigkeiten. Falls das Produkt nicht auf sichere und verantwortungsbewusste Weise verwendet wird, drohen Verletzungen, Produkt- und andere Sachschäden. Dieses Produkt ist nicht dazu vorgesehen, unbeaufsichtigt von Kindern verwendet zu werden. Verwenden Sie es NICHT mit inkompatiblen Komponenten oder auf eine nicht in den von ZHIYUN bereitgestellten Produktdokumenten erwähnte Weise. Die Sicherheitsleitlinien hierin enthalten Anleitungen zu Sicherheit, Bedienung und Wartung. Vor Montage, Aufstellung oder Verwendung des Produktes müssen Sie zur sachgemäßen Bedienung des Produktes und zur Vermeidung von Schäden und ernsthaften Verletzungen sämtliche Anleitungen und Warnhinweise in der Bedienungsanleitung gelesen haben und befolgen.

Sicherheitshinweise

■ VORSICHT:

1. WEEBILL-S ist ein hochpräzises Steuergerät. Das WEEBILL-S kann beschädigt werden, wenn es herunterfällt oder einer äußeren Krafteinwirkung ausgesetzt wird. Dies kann zu Fehlfunktionen führen.
2. Stellen Sie sicher, dass die Drehung der Gimbalachsen nicht durch äußere Kraft blockiert wird, wenn WEEBILL-S eingeschaltet wird.
3. WEEBILL-S ist nicht wasserdicht. Vermeiden Sie daher den Kontakt von Flüssigkeiten oder Reinigungsmitteln jeglicher Art mit dem WEEBILL-S. Es wird empfohlen, zur Reinigung ausschließlich ein trockenes Tuch zu verwenden.
4. Schützen Sie WEEBILL-S während des Gebrauchs vor Staub und Sand.

■ WARNUNG

Zur Vermeidung von Feuer, ernsthaften Verletzungen und Sachschäden beachten Sie bei Verwendung, Aufladung und Aufbewahrung Ihrer Akkus die folgenden Sicherheitshinweise.

Akkunutzung

1. Bringen Sie Akkus nicht mit Flüssigkeiten in Kontakt. Bewahren Sie Akkus nicht im Regen oder an feuchten Orten auf. Tauchen Sie Akkus nicht in Wasser oder andere Flüssigkeiten. Falls das Innere eines Akkus mit Wasser oder anderen Flüssigkeiten in Kontakt kommt, kann dies zu einer chemischen Zersetzung führen, wodurch der Akku Feuer fangen und sogar explodieren kann.
2. Falls Akku während der Benutzung mit dem Stabilisator in Wasser oder andere Flüssigkeiten fallen, nehmen Sie sie umgehend heraus und bewahren Sie sie in einem sicheren, offenen Bereich auf. Halten Sie sicheren Abstand zu den Akkus, bis sie vollständig trocken sind. Verwenden Sie die Akkus auf keinen Fall weiter. Entsorgen Sie sie entsprechend den Anleitungen im nachfolgenden Abschnitt Akku entsorgen.
3. Falls ein Akku Feuer fängt, löschen Sie das Feuer umgehend mit Wasser, einem Wasserstrahl, Sand, einer Feuerdecke, Löschpulver oder einem Kohlendioxid-Feuerlöscher. Ein akkubedingtes Feuer kann zu einer Explosion führen. Löschen Sie das Feuer entsprechend der vorherrschenden Situation mit einer der oben empfohlenen Methoden.
4. Verwenden Sie ausschließlich Akkus von ZHIYUN. Falls Sie einen Ersatz- oder Reserveakku benötigen, kaufen Sie diesen über die offizielle Webseite oder autorisierte Vertriebskanäle von ZHIYUN. ZHIYUN übernimmt keine Verantwortung für Schäden aufgrund der Verwendung von Drittanbieterakkus.
5. Ein aufgeblähter, auslaufender oder beschädigter Akku darf niemals verwendet oder aufgeladen werden. Verwenden oder laden Sie einen Akku niemals, wenn er ungewöhnlich riecht oder zu heiß ist (maximale Temperatur über 71 °C). Falls Ihre Akkus nicht normal funktionieren, wenden Sie sich zur weiteren Unterstützung an ZHIYUN oder einen von ZHIYUN autorisierten Händler.
6. Die Akkus sind ausschließlich innerhalb eines Temperaturbereiches von -10 bis +45 °C zu verwenden. Die Verwendung einer der Akkus bei Umgebungstemperaturen von

über 45 °C kann zu einem Brand oder einer Explosion führen. Die Verwendung von Akkus bei unter -10 °C kann zu ernsthaften Akkuschäden führen.

7. Verwenden Sie Akkus nicht in Umgebungen mit starken elektrostatischen oder elektromagnetischen Aufladungen. Andernfalls funktioniert die Akkuschutzplatte möglicherweise nicht mehr richtig.
8. Demontieren und durchbohren Sie einen Akku nicht mit einem spitzen Gegenstand. Andernfalls kann der Akku auslaufen, Feuer fangen oder explodieren.
9. Setzen Sie Akkus keinen mechanischen Stößen aus. Klemmen Sie sie nicht ein und werfen Sie sie nicht. Stellen Sie keine schweren Gegenstände auf Akkus oder Ladegeräten ab.
10. Elektrolyte im Inneren von Akkus sind stark ätzend. Falls Elektrolyte mit Ihrer Haut oder Ihren Augen in Kontakt kommen, müssen Sie die betroffene Stelle umgehend mindestens 15 Minuten lang mit Wasser abspülen und so bald wie möglich einen Arzt aufsuchen.
11. Verwenden Sie Akkus nicht, falls sie in einen Unfall oder starken Aufprall verwickelt wurden.
12. Erhitzen Sie Akkus nicht und geben Sie sie nicht in eine Mikrowelle oder einen Druckbehälter.
13. Legen Sie den Akku nicht auf eine leitfähige Oberfläche (wie Metallplatte, Brille, Uhr, Schmuck usw.).
14. Verwenden Sie keine Drähte oder anderen Metallteile, die Akkus kurzschließen könnten.
15. Falls der Akkuanschluss verschmutzt ist, wischen Sie ihn mit einem sauberen, trockenen Tuch ab. Andernfalls führt dies zu einer schlechten Verbindung, was zu Energieverlust oder Ladefehlern führen kann.

Akku laden

1. Der Ladezyklus wird automatisch beendet, sobald der Akku vollständig geladen ist. Trennen Sie Akku und Ladegerät nach vollständiger Ladung.
2. Schließen Sie Akkus nicht direkt an eine Steckdose oder Kfz-Steckdose an. Verwenden Sie zum Aufladen immer ein von ZHIYUN zugelassenes Netzteil. ZHIYUN übernimmt keine Haftung, falls Akkus über das Ladegerät eines Drittanbieters aufgeladen werden.
3. Platzieren Sie Akkus und Ladegerät nicht in der Nähe von brennbaren Materialien oder auf brennbaren Flächen (wie Teppichen oder Holz). Lassen Sie Akkus zur Vermeidung von Unfällen während der Aufladung nicht unbeaufsichtigt.
4. Laden Sie Akkus nicht unmittelbar nach der Benutzung auf, da die Akkutemperatur zu hoch sein könnte. Laden Sie Akkus erst auf, nachdem sie sich auf Zimmertemperatur abgekühlt haben. Wenn Sie Akkus bei Temperaturen von mehr als 45 °C oder weniger als 0 °C aufladen, könnten sie auslaufen, überhitzen oder beschädigt werden.

5. Prüfen Sie das Ladegerät vor der Benutzung. Stellen Sie sicher, dass Gehäuse, Kabel, Stecker und andere Teile intakt sind. Verwenden Sie niemals ein beschädigtes Ladegerät. Reinigen Sie das Ladegerät nicht mit Flüssigkeiten, die Alkohol oder andere brennbare Lösungsmittel enthalten. Trennen Sie das Ladegerät bei Nichtbenutzung.

Akku lagern

1. Halten Sie Akkus und Batterien von Kindern und Haustieren fern.
2. Bewahren Sie Akkus nicht in der Nähe von Wärmequellen, wie Öfen oder Heizungen, oder an heißen Tagen in einem Fahrzeug auf. Setzen Sie Akkus keinen Umgebungstemperaturen von mehr als 60 ° C aus. Die ideale Aufbewahrungstemperatur beträgt 22 ° C bis 28 ° C.
3. Lagern Sie Akkus an einem trockenen Ort.
4. Akkus dürfen nicht zu lange entladen bleiben, da sie bei einer Tiefentladung dauerhaft beschädigt werden können.

Akkupflege

1. Laden Sie den Akku nicht übermäßig auf und entladen Sie ihn nicht, da dies zu Beschädigungen führen kann.
2. Die Leistung des Akkus wird beeinträchtigt, wenn er längere Zeit nicht benutzt wird.
3. Verwenden Sie Akkus nicht, wenn die Temperatur zu hoch oder zu niedrig ist.
4. Lagern Sie Akkus nicht in einer Umgebung mit Temperaturen von mehr als 60 ° C .

Akku entsorgen

1. Entladen Sie den Akku vollständig, bevor Sie ihn zum Recycling geben. Akkus enthalten gefährliche Bestandteile und es ist verboten, Akkus über den Hausmüll zu entsorgen. Für weitere Informationen beachten Sie bitte die örtlichen Gesetze und Vorschriften zum Recycling und zur Entsorgung von Akkus.
2. Wenn der Akku nicht vollständig entladen werden kann, geben Sie ihn nicht zum Recycling. Wenden Sie sich an das Batterie-Recyclingunternehmen, um eine geeignete Lösung zu finden.

Garantiedauer

1. Kunden haben Anspruch auf einen Ersatz oder eine kostenlose Reparatur, falls das Produkt innerhalb von 15 Tagen nach Erhalt Qualitätsmängel aufweist.
2. Kunden haben Anspruch auf eine kostenlose Reparatur durch ZHIYUN, falls das unter normalen Bedingungen und entsprechend den Anweisungen verwendete Produkt innerhalb der 12-monatigen Garantiedauer ab dem Lieferdatum Material- oder Verarbeitungsfehler aufweist.

Diese Garantie gilt nicht für

1. Produkte, die unbefugten Reparaturen, Missbrauch, Zusammenstößen, Vernachlässigungen, Fehlbedienungen, Durchnässen, Unfällen und unbefugten Änderungen ausgesetzt waren.
2. Produkte, die unsachgemäß verwendet oder deren Etiketten oder Sicherheitsaufkleber entfernt oder verändert wurden.
3. Produkte, deren Garantie abgelaufen ist.
4. Schäden durch höhere Gewalt, wie Feuer, Überschwemmung, Blitzschlag usw.

Inanspruchnahme der Garantie

1. Wenn nach dem Kauf ein Fehler oder ein Problem mit Ihrem Produkt auftritt, wenden Sie sich bitte für Unterstützung an einen lokalen Vertreter. Sie können sich auch jederzeit per E-Mail an den Kundendienst von ZHIYUN unter SERVICE@ZHIYUN-TECH.COM oder über die Website WWW.ZHIYUN-TECH.COM wenden.
2. Ihr örtlicher Vertreter oder der ZHIYUN-Kundendienst werden Sie entsprechend dem Anliegen oder Produktproblem durch das Serviceverfahren leiten. ZHIYUN behält sich das Recht vor, beschädigte oder zurückgegebene Produkte erneut zu prüfen.

Kundeninformationen

Kundenname:

Telefonnummer:

Anschrift:

Verkaufsinformationen

Verkaufsdatum:

Produktserienummer:

Händler

Telefonnummer:

Wartungsprotokoll Nr. 1

Servicedatum:

Unterschrift des Mechanikers:

Problemursache:

Serviceergebnis

Behoben

Nicht behoben

Erstattet
(ersetzt)



Website



Weibo



Vimeo



Google+



Facebook
(Zhiyun Support)



Facebook
(Zhiyun Tech)



Youku



Youtube



Wechat



Instagram

Tel.: +86 400 900 6868

USA-Hotline: +1 808-319-6137, 9:00-18:00 Uhr (GMT-7), Mo. - Fr.

Europa-Hotline: +49 (0) 61018132180, 10:00 - 17:00 Uhr (GMT+1), Mo. - Fr.

Internet: www.zhiyun-tech.com

E-Mail: service@zhiyun-tech.com

Adresse: 09 Huangtong Road, Tieshan Industrial Zone, Qixing District, Guilin, 541004, Guangxi, China

Qualitätszertifikat

Dieses Produkt erfüllt erwiesenermaßen Qualitätsstandards und steht nach strenger Überprüfung dem Verkauf offen.

Qualitätsprüfer: _____



Laden Sie die aktuelle Version von www.zhiyun-tech.com herunter.

Änderung der Informationen in diesem Dokument vorbehalten.

ZHIYUN™ ist eine Marke von ZHISHEN.

Alle anderen hierin genannten Marken sind Eigentum ihrer jeweiligen Inhaber.

Copyright © 2020 ZHISHEN. Alle Rechte vorbehalten.

ZHIYUN-TECH.COM