

ZHIYUN

SMOOTH 4

說 明 書

Contents

- 產品概述..... 1
- 認識 Smooth 4..... 2
- 電池及充電說明..... 3
- 安裝..... 4
- 穩定器的使用..... 5
- APP 的使用..... 12
- 校準與韌體升級..... 13
- 基本參數..... 15
- 免責聲明與警告..... 16
- 保修卡..... 20
- 聯絡卡..... 22

產品概述

感謝您使用 ZHIYUN™ 系列產品，ZHIYUN™ 系列產品將帶領您深入體驗攝影的樂趣。

Smooth 4 是一款專為手機攝影設計的全新旗艦型穩定器，豐富的功能按鍵可以實現手機相機參數的快速設置與鏡頭跟焦變焦等功能；重新設計的四種穩定器工作模式和操作方式，還可以讓您在穩定器的過程更加得心應手，獲得更加高超的鏡頭表達手法。我們相信，全新的 Smooth 4 穩定器會讓您靈感湧現，成為您創作優秀影像的得力助手。使用產品前，建議您仔細閱讀本說明書。

物品清單

使用本產品前，請仔細檢查產品包裝內是否包含以下所有物品，若有缺失，請聯繫 ZHIYUN 或您的代理商。



主機 ×1

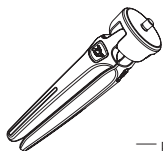

三腳架 ×1

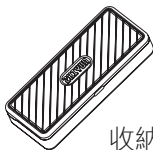

收納盒 ×1

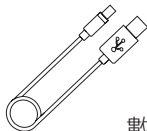

數據線 ×1

認識 Smooth 4

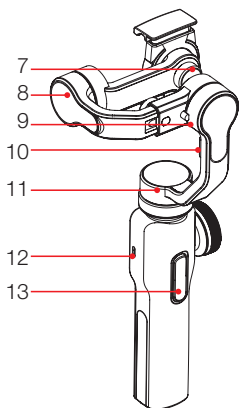
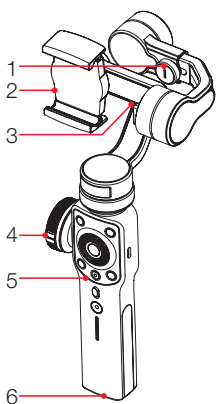

1. 橫臂調節旋鈕
2. 手機夾
3. 手機充電口
4. 跟焦 / 變焦滾輪
5. 操控面板 (第 5 页)
6. 1/4 英寸螺口
7. 橫豎拍旋鈕

8. 俯仰轴電機
9. 橫滾轴電機
10. 鎖定卡扣
11. 航向轴電機
12. Type-C USB 接口
13. 背部按钮 (第 5 页)

電池及充電說明

Smooth 4 使用內置鋰電池，首次使用前，請先給 Smooth 4 充滿電以激活電池，保證產品的順利使用。充電方法：使用包裝內提供的 Type-C 線連接適配器與穩定器即可。

使用一頭為 Micro USB 接口，另外一頭為手機對應充電接口的充電線，連接穩定器與手機，即可以讓穩定器為手機供電。

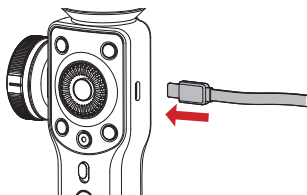

安裝

安裝三腳架

取出三腳架，將三腳架擰緊到穩定器底部 1/4 螺口中，然後打開三腳架將穩定器放在平面上。

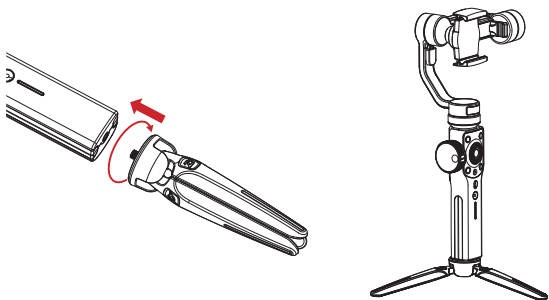

安裝手機

拉開手機夾裝入手機，並使手機緊靠手機夾背板。您也可以擰鬆手機夾背面橫豎拍旋鈕，然後旋轉手機夾來調整手機的橫豎拍方向。

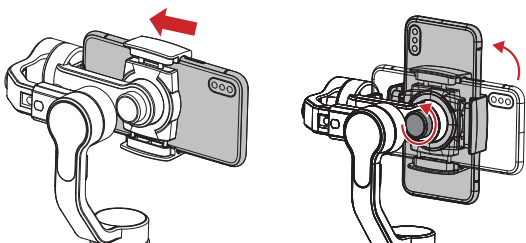

▲ 在未裝入手機前，請勿開機。

調整平衡

擰鬆橫臂調節旋鈕，向左或向右移動俯仰軸電機，使穩定器在如下圖放置時，手機能保持左右水平不動，說明平衡適當。

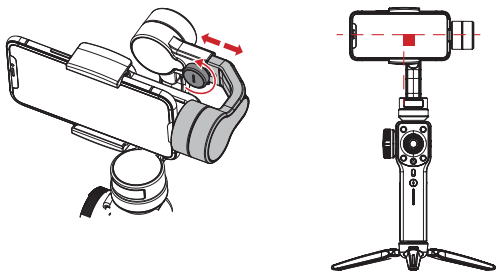

▲ 手機的平衡狀態對穩定器的續航時間有很大影響。手機不平衡時穩定器仍可工作，但電機會更多地消耗電量，同時用於增穩的扭力也會變小。

操控面板介紹

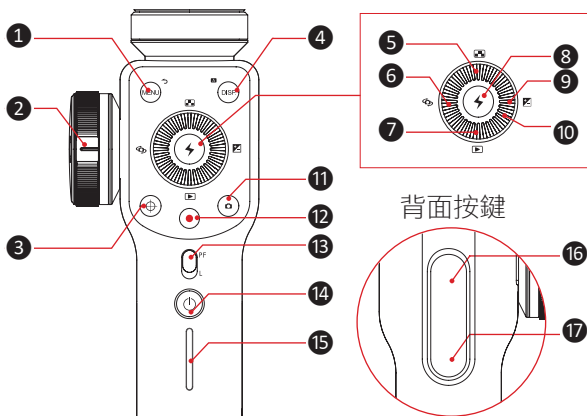

背面按鍵

1 選單 / 返回鍵 [MENU]

- 在一般界面中，單擊進入參數調節選單；
- 在參數選單中，單擊保存設置返回上一層。

2 跟焦 / 變焦滾輪

滾動滾輪可調節手機相機鏡頭對焦的焦距或鏡頭變焦的倍數。

3 滾輪功能切換鍵 [⊕]

- 單擊切換滾輪功能。
- 按鍵燈亮時，側邊滾輪可控制手機相機鏡頭的變焦。
- 按鍵燈滅時，側邊滾輪可控制手機相機鏡頭的對焦。

4 DISP. 鍵 [DISP.]

- 單擊，顯示 / 關閉拍攝參數；
- 相冊模式下單擊，顯示照片詳細參數。
- 長按，自動回到 APP“全自動模式”。

5 分辨率 / 幀率選擇鍵 []

單擊進入手機相機分辨率 / 幀率參數調節

6 切換攝像頭鍵 []

單擊切換手機相機前後攝像頭

7 相冊模式鍵 []

單擊進入手機相機相冊，回看照片或影片

8 確認 / 補光燈鍵 []

- 單擊為確認鍵
- 長按為開起或關閉補光燈

9 曝光補償鍵 []

單擊進入曝光補償參數調節

10 撥輪

旋轉撥輪可調節當前選項參數

11 拍照鍵 []

單擊拍照

12 錄像鍵 []

單擊開器或停止錄像

13 模式切换鍵

- 向上撥時穩定器進入 PF (Pan Following) 航向跟隨模式。
- 向下撥時穩定器進入 L (Locking) 鎖定模式。

14 電源鍵 [⏻]

長按 2 秒啟動或關閉穩定器

15 電量指示燈

指示當前穩定器剩餘電量。

- 一盞燈亮指示約剩餘 0~25% 電量
- 二盞燈亮指示約剩餘 25~50% 電量
- 三盞燈亮指示約剩餘 50~75% 電量
- 四盞燈亮指示約剩餘 75~100% 電量

16 “瘋狗模式”鍵

按住時穩定器進入“瘋狗模式”，此時穩定器的跟隨速度將會加快。

17 全跟隨模式鍵

- 按住時穩定器進入全跟隨模式；
- 按兩下該按鍵，俯仰軸及橫滾軸電機回到初始點。

- ♀ 1. 待機狀態下，穩定器仍可調整手機相機參數。
2. 以上部分功能按鍵僅在手機連接穩定器並運行“ZY Play”時方可使用。

運行模式介紹

正面按鍵

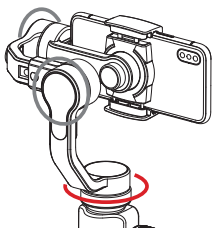
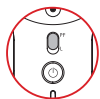

航向跟隨模式：

俯仰軸電機和橫滾軸電機鎖定，手機水平方向跟隨手柄轉動。

正面按鍵

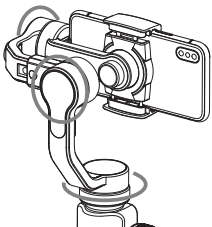
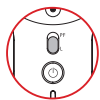

鎖定模式：

三個電機全部鎖定，手機朝向不會跟隨手柄運動而運動。

背面按鍵

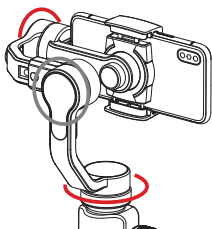

全跟隨模式：

橫滾軸鎖定，手機俯仰和水平朝向跟隨手柄轉動。

背面按鍵

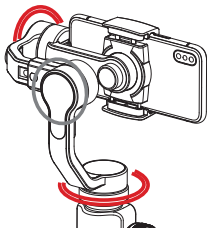

“瘋狗模式”：

橫滾軸鎖定，手機俯仰和水平朝向快速跟隨手柄轉動。

快速待機

- 在穩定器開機狀態下，可手動將橫臂向下旋轉回收，橫臂卡入鎖定卡扣後，穩定器將自動進入待機狀態；重新開機或喚醒穩定器前，都需要手動將橫臂拉出鎖定卡扣。
- 將橫臂扶正，即可重新喚醒穩定器。

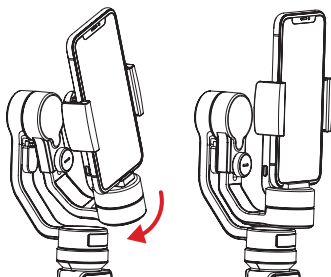

手調定位

航向跟隨模式及鎖定模式下，可以用手將手機旋轉到一定角度，鬆手後手機角度即可以固定住。航向跟隨模式下可手動調節俯仰軸角度，鎖定模式下可手動調節俯仰軸與航向軸角度。

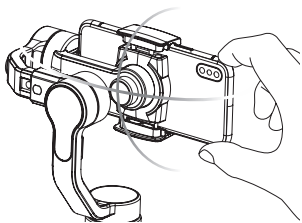

給手機充電

使用一頭為 Micro USB 介面，另外一頭為手機對應充電介面的充電線，連接穩定器與手機，即可以讓穩定器為手機供電。

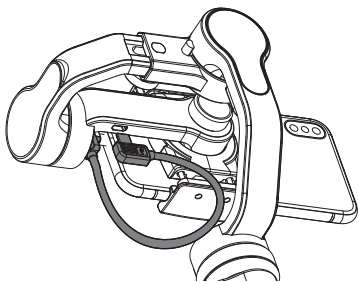

下載 APP



您可直接掃描左側二維碼下載“ZY Play”（Android 5.0 以上、iOS9.0 以上），也可以直接在手機應用商店中蒐索“ZY Play”進行下載。

- ▲ 1. 配合使用專為 Smooth 4 定制的 APP“ZY Play”，能夠讓您將此款穩定器的各項功能得到更好的運用。
2. 請以最新版本 APP 為準；如有更新，恕不另行通知。

如何連接

1. 打開穩定器電源，打開手機藍牙。
2. 打開“ZY Play”，點擊“連接設備”，選擇你所要連接的穩定器。

主要功能介紹



哪種情況下需要校準

請在需要時對穩定器進行校準。

校準原因	校準方式
1. 穩定器啟動後，手機俯仰角度與水平面有偏差 2. 穩定器啟動後，手機橫滾角度與水平面有偏差。 3. 保持靜止時，水准朝向有頻繁的小角度修	初始化
1. 初始化後穩定器啟動水平角度仍有偏差。 2. 長時間未使用穩定器。 3. 使用環境溫差過大。	六面校準
初始化和六面校準後穩定器的俯仰角度或橫滾角度與水平面仍有偏差。	電機微調

初始化方法

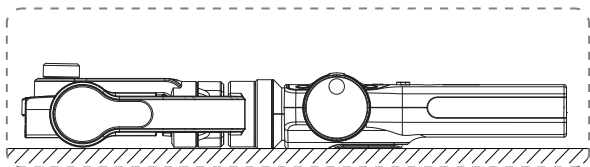

啟動穩定器並進入待機狀態，將穩定器靜止放置在任意平面上，等待 30 秒，穩定器自動完成初始化。

▲ 如果初始化後仍出現角度偏差問題請按步驟再進行一次初始化。

六面校準方法

通過 APP 進行六面校準：

根據本手冊第 12 頁“APP 的使用”中介紹的方法，使穩定器與 APP 連接，進入“校準”功能，根據 APP 的提示進行六面校準。

💡 六面校準操作可以簡單地理解為使手機夾的六個面分別與水准平面垂直。

電機微調

根據本手冊第 12 頁“APP 的使用”中介紹的方法，使穩定器與 APP 連接，進入“雲台設定”功能，在微調選項中根據實際需要設定俯仰軸和橫滾軸的微調數值即可。

韌體升級步驟

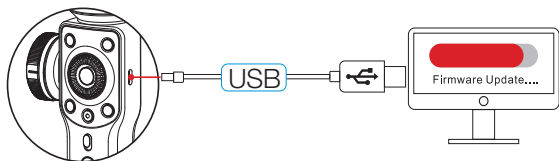

使用 Type-C USB 數據線連接穩定器 USB 介面和電腦，用於穩定器的固件升級和聯機校準。

1. 打開 ZHIYUN 官網：www.zhiyun-tech.com；點擊主頁“軟體下載”，找到 USB 驅動和與您穩定器型號相應的最新韌體並下載。（蘋果系統、WIN10 不需要裝 USB 驅動）
2. 使用 USB 線連接電腦與穩定器，打開穩定器電源，安裝下載完成的驅動。
3. 打開穩定器進入待機狀態。
4. 打開下載好的升級校準工具“Zhiyun Gimbal Tools”，按照韌體升級教程中的操作進行認體升級。

產品型號：SMA04

	最小	標準	最大	備註
工作電壓		7.4V		
工作電流	120mA		2500mA	
充電輸入電壓	4.7V	5V	5.5V	
充電輸入電流	500mA	-	2000mA	
電源輸出電壓	-	5V	-	
電源輸出電流	-	-	1500mA	
內置電池容量	-	2000mAh*2	-	
俯仰軸機械動作範圍	-	240°	-	
橫滾軸機械動作範圍	-	240°	-	
航向軸機械動作範圍	-	300°	-	
工作溫度	-10°C	25°C	45°C	
工作時間	-	12h	-	實驗室數據 ¹
充電時間	-	3.5h	-	實驗室數據 ²
充電環境溫度	-5°C	-	+60°C	
負載重量	75g	-	210g	
橫臂調節行程	-	10mm	-	
夾具行程	65mm	-	82mm	
適用範圍	手機寬度介於夾具行程範圍內的智能手機			

“1” 該數據是在環境溫度為 25 度時，將穩定器重心調整平衡，靜止放置時測得。

“2” Smooth 4 具有充電溫度智慧保護功能，超出所標溫度範圍將停止充電，從而保護設備和電池。在環境溫度為 25 度時，使用 5V/2A 規格的電源適配器進行此項測試。充電時間因環境因素而有所差異，實際結果可能有所不同。

💡 本手冊所涉及的任何數據均為 ZHIYUN 實驗室內部測試結果，在不同的客觀情況下，數據會有不同程度的誤差，請以實機體驗為準。

感謝您購買 ZHIYUN Smooth 4。本文所提及的內容關係到您的安全以及合法權益與責任。使用本產品之前，請仔細閱讀本文以確保已對產品進行正確的設定。不遵循和不按照本文的說明與警告來操作可能會給您和周圍的人帶來傷害，損壞 Smooth 4 或其它周圍的物品。本檔案及 Smooth 4 所有相關的檔案最終解釋權歸桂林智神資訊技術有限公司所有。如有更新，恕不另行通知。請訪問 www.zhiyun-tech.com 官方網站以獲取最新的產品資訊。

一旦使用本產品，即視為您已經仔細閱讀免責聲明與警告。理解、認可和接受本聲明全部條款和內容。您承諾對使用本產品以及可能帶來的後果負全部責任。您承諾僅出於正當目的的使用本產品，並且同意本條款以及 ZHIYUN 製定的任何相關條例、政策和指引。

ZHIYUN 對於直接或間接使用產品而造成的損失、傷害以及任何法律責任不予負責。用戶應遵循包括但不限於本文提及的所有安全指引。

ZHIYUN™ 是桂林智神資訊技術有限公司及其關聯公司的商標。本文出現的產品名稱、品牌等，均為其所屬公司的商標或註冊商標。

本指南僅供參考，不構成任何形式的承諾，產品（包括但不限於顏色、尺寸等）請以實物為準。

閱讀提示

符號說明：：  操作、使用提示

 重要注意事項。

在運營商網絡狀態下掃描二維碼進行操作、線上閱讀或下載電子說明書有可能產生流量費用，該費用將由您的網絡運營商收取，建議在 WIFI 環境下進行操作。

詞彙表

本產品使用以下詞條對因操作不當可能帶來的潛在危險分級加以說明。

警告： 如果不遵循指引進行操作，可能會導致財產損失、重大事故和嚴重傷害。

小心： 如果不遵循說明進行操作，可能會導致財產損失和較嚴重傷害。

注意： 如果不遵循說明進行操作，可能會導致財產損失和輕微傷害。

警告

Smooth 4 較為精密，使用者應具備基本的動手能力以及安全常識，並且需要小心使用。請先閱讀 Smooth 4 用戶手冊，熟悉產品功能之後再使用。不確定的操作將會導致產品損壞和財產損失，甚至帶來人身傷害。本產品不合適兒童使用。請勿將 Smooth 4 與非 ZHIYUN 提供、建議的產品配合使用，或者不按照 ZHIYUN 提供的產品檔案所提及的

安全指引使用。本檔案包含安全指引、操作和維護等說明。為了保證您能正確、安全地使用 Smooth 4，在進行安裝、設定和使用之前請務必仔細閱讀用戶手冊以及安全指引中提及的所有說明警告，並且嚴格按照相關說明安裝和使用 Smooth 4。

安全操作指引

■ 小心：

1. Smooth 4 為高精度控制裝置。摔落或受到外力碰撞可能會使 Smooth 4 損壞，導致工作異常。
2. 確保 Smooth 4 電源開啟後，雲台轉動不受外力阻擋。
3. Smooth 4 不防水。請勿讓 Smooth 4 接觸到任何液體或對其任何清潔功能的液體。建議使用柔軟的幹布清潔 Smooth 4。
4. 使用 Smooth 4 的過程中請注意防塵防沙。

■ 警告

為避免火災、物權損失和人身傷害，使用電池、充電以及存儲過程務必按照如下安全指引操作。

■ 注意

使用

每次使用之前，確保電池電量充足。

充電

電池在充滿時將自動停止充電。充電完成後，請斷開電池與充電器的連接。

存儲

1. 若超過 10 天不使用電池，請將電池放電至 40%-65% 電量存放，這樣可延長電池的使用壽命。
2. 電池電壓過低時，電池將進入低功耗模式。對電池充電即可退出低功耗模式。

保養

1. 切勿過充、過放電池，否則將對電芯造成損害。
2. 若長期閒置電池，將會對其效能造成影響。
3. 每隔 3 個月左右重新充放電一次以保持電池活性。

質保期限說明

1. 自簽收日起 15 日內，出現品質問題，可享受換貨或者免費維修服務。
2. 產品的保修期為自售出之日起一年內，在保修期內的產品可獲得公司提供的免費維修服務。

質保不包括

1. 未經授權的維修、誤用、碰撞、疏忽、濫用、進液、事故、改動。
2. 不正確的使用本產品，或撕毀、塗改標貼、防偽標記。
3. 已超過三包有效期。
4. 因火災、水災、雷擊等不可抗力造成的損壞。

為獲得 ZHIYUN 質保服務， 請按下列步驟操作

1. 購買產品後發生故障，可聯繫當地 ZHIYUN 授權經銷商，如當地沒有經銷商，則可通過 ZHIYUN 公司郵箱（service@zhiyun-tech.com）或網站（www.zhiyun-tech.com）與公司客服取得聯繫，獲得相應的保修支持。
2. ZHIYUN 經銷商或 ZHIYUN 的客服會告訴您如何運送相關材料和產品及如何處理您的保修問題，ZHIYUN 公司保留複查損壞產品的權利。

用戶信息

用戶姓名：

通訊地址：

聯繫電話：

銷售信息

銷售日期：

機身序列號：

經銷商名稱：

經銷商聯繫電話：

第一次維修記錄

送修日期：

維修員簽名：

故障原因：

處理結果： 修好

未修好

退換



官網



微博



Vimeo



Google+



Facebook



微信



優酷



Youtube

電話: 0773-2320856

郵箱: service@zhiyun-tech.com

網址: www.zhiyun-tech.com

地址: 廣西壯族自治區桂林市七星區桂磨大道創意
產業園 13 棟

合格證

本產品經嚴格檢驗符合標準，准予銷售

檢驗員：_____



欲了解產品全部信息，請瀏覽 ZHIYUN 官網：
www.zhiyun-tech.com

內容如有更新，恕不另行通知

ZHIYUN™ 是 ZHIYUN 的商標

Copyright © 2018ZHIYUN 版權所有

ZHIYUN-TECH.COM